

ITEM CATALOG



グッズを作りたいけどノウハウが…



どんな商品を取り扱ってるの？

アニメ・エンターテインメント業界向けの
グッズを製造しています！



例えばどんなもの？

アクリルや缶バッジ、Tシャツをはじめとした
オンデマンド印刷商品などです！



良いデザインが思いつかない、
案はあるけどデータに起こせない！

弊社デザイナーが、企画・提案から
入稿データの作成も承ります！



イベント開催が不透明…
在庫も抱えたくない！

小ロット、多品種で生産可能です！
ご希望にお応えします！



売れ行き好調で、在庫が無くなってしまったのですが…

弊社では、少量でもすぐに
追加生産が可能です！



イベントまでの日数がない！
でも何とかグッズを間に合わせたい！

ご入稿、数量決定から10日程度での納品も可能です！



でもオリジナル商品や小ロットだと、単価が高そう…

受注～製造～納品までを自社で
一貫して行うので、低コストを実現！
品質管理も一貫して行います！



つまり
オンデマンドの
魅力って？

小ロット

多品種

短納期

さらに低価格、高品質対応！OEMなら弊社におまかせください

すべて自社での一括管理！

商品化までの流れ

STEP

1

企画・提案

・イベント、新商品に向けての企画・提案・デザイン作成も承ります。

STEP

2

仕様決定

・素材やパーツについて：アクリル種類やMDF素材、ナスカン、カニカン、ボールチェーンなど多数取り揃えております。
・印刷方法について：表面印刷、裏印刷、両面印刷、プライマー、表面コーティングなどご希望をお伺い致します。
・パッケージについて：OPP袋、ヘッダー付き、アルミ蒸着袋などの個装方法、上代シールや台紙なども承ります。

STEP

3

お見積り

・小ロット、柄数が多い場合でもOKです！お気軽にご相談ください。

STEP

4

ご入稿

・完全ご入稿または、入稿データの作成も可能です。

STEP

5

校正

・濃色・中間色・淡色など色校正もOKです。

STEP

6

製造・検品・包装

・自社工場にて一括管理なので、一貫した品質管理と低価格を実現します。

STEP

7

納品

・ご指定先に、最適な便にて手配致します。

音が流れる♪

ボイスアイテム

◀ ボイスアイテム各種

<仕様>
[ボディサイズ]
アクスタ：H63 × W63 × D10mm
キーホルダー：H70 × W62 × D11mm
素材：アクリル / PVC
加工方法：**インクジェットプリント**

特徴：国内生産で小ロットでの対応も可能です。
※ご希望サイズがあればご相談ください。

ボイスアクスタ



台座の中央を押すとボイスが流れます。

ボイスキーホルダー



キーホルダーの中央を押すとボイスが流れます。

※音声と音楽どちらも収録可能です。



背景部分のグリッターが
キラキラと輝く缶バッジです。
押しキャラをより目立たせることができます！

キラキラ光る！ グリ缶

◀ グリ缶 (グリッター缶バッジ)

<仕様>
サイズ：H32 × W32mm / H56 × W56mm / H75 × W75mm 以内
その他お問い合わせ
素材：プリキ
加工方法：**オンデマンド印刷** **オフセット印刷**
特徴：グリッターでより豪華に演出できます。



仕様イメージ

※グリッターを見せる範囲は変更可能です。

タイルシール ▶

<仕様>

サイズ：H125 × W60mm 以内

素材：ABS 樹脂

加工方法：インクジェットプリント

または グラビア転写印刷

タイルシール



1シート状のイメージ



1マスずつパキッと割って使用します。

イラストが輝いて見える / アクリルプレート

イラストのくり抜き部分から、背面の素材が透けるため
キラキラと輝きます！

◀ アクリルプレート (2層以上)

<仕様>

サイズ：H182 × W128mm (ご希望サイズでも作成可能)

素材：アクリル / アクリルミラー / オーロラフィルム

加工方法：インクジェットプリント

海外生産はオフセット印刷

特徴：国内生産で小ロットでの対応も可能です。

※ご希望サイズがあればご相談ください。

・オーロラ仕様 (2層)



仕様イメージ

・ミラー仕様 (3層)



仕様イメージ

缶バッジアイテム CAN BADGE ITEMS



丸型 (32mm)
安全ピン / Zピン



丸型 (44mm)
安全ピン / Zピン



丸型 (56mm)
安全ピン / Zピン



丸型 (75mm)
安全ピン / Zピン



長方形
安全ピン / Zピン
(H21×32mmのみ造花ピン)



正方形
安全ピン / Zピン
(27mmのみ造花ピン)



長方形 (H25×70mm)
安全ピン / Zピン
(H21×32mmのみ造花ピン)



長方形 (ラウンドコーナー)
Zピン



正方形 (ラウンドコーナー)
Zピン



長方形
(H25×70mm / ラウンドコーナー)
Zピン



ハート形
安全ピン / Zピン
(H39×45mmのみZピン)



星型
安全ピン / Zピン



ユニフォーム型
安全ピン / Zピン



形状一覧

丸型



缶バッジミラー



形状一覧

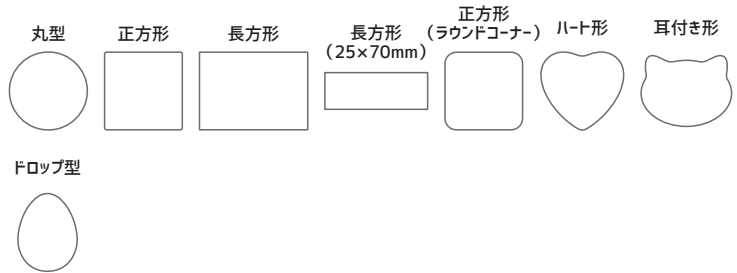

缶バッジマグネット



ホログラムシート

ホロラミシート

形状一覧

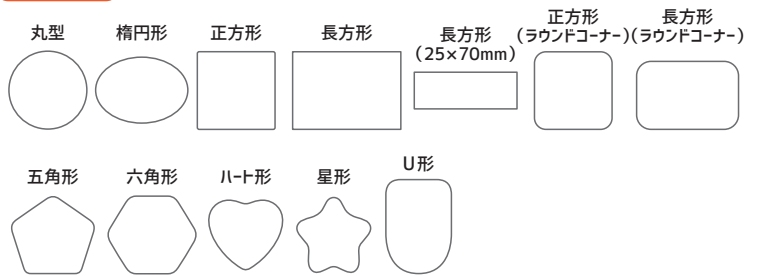

ホログラム缶バッジ

対応一覧表

種類	形状	丸				正方形	長方形	ハート	星	ユニ	マグネット(丸)		ミラー(丸)		備考
		φ32mm	φ44mm	φ56mm	φ75mm						φ32mm	φ56mm	φ56mm	φ75mm	
通常		○	○	○	○	○	○	○	○	○	○	○	○	○	
マット		○	○	○	○										
オーバーホロ		○	○	○	○	○	○	○	○	○	○	○	○	○	
ホログラム(印刷)		○	○	○	○	○	○	○	○	○	○	○	○	○	
オーロラ		○	○	○	○	○	○	○	○	○	○	○	○	○	
グリッター(キラ缶)				○	○										
蓄光		○	○	○	○										
メタル		○	○	○	○										
箔押し		○	○	○	○										
和紙		○	○	○	○										
ファブリック				○											
刺繍				○	○										
レンチキュラー				○											
パール		○	○	○	○										

※デザイン, 仕様, 画像はあくまでもイメージです。 ※各アイテムの比率は原寸, 一定ではありません。

アクリルアイテム
ACRYLIC ITEMS



□ 透明アクリル



□ 銀ラメ (ST-HP001)



□ 金ラメ (ST-HP003)



□ 虹ラメ (ST-HT005)



□ ホログラム (ST-HG001)



□ ホログラム (ST-HG002)



□ ホログラム (ST-HG003)



□ ホログラム (ST-HG004)



□ ホログラム (ST-HG005)



□ ホログラム (ST-HG006)



□ オーロラ赤 (ST-OR)



□ オーロラ青 (ST-OB)



□ アクリルミラー ミラー面は印刷不可



□ カラーアクリル 選択色多種



□ オイルアクリル 選択色多種

ご希望のサイズに合わせて
制作可能です！



□ MDF

アクリルアイテムはMDFでも制作可能です。
できないアイテムもございますのでご希望の際は
ご相談ください。



1mm



2mm



3mm



5mm



8mm



10mm

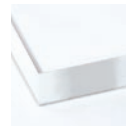

20mm

□ アクリルの厚み一覧

対応一覧表

種類	仕様	厚さ								印刷		加工/形状				備考
		1mm	2mm	3mm	4mm	5mm	8mm	10mm	20mm	片面	両面	貼り合わせ	箔押し	ダイカット	スタンド	
透明アクリル		○	○	○	○	○	○	○	○※	○	○	○	○	○	○	※20mm ダイカット不可
カラーアクリル					○					○	○	○		○	○	
ミラーアクリル					○					○				○	○	仕様により 中国製
ラメアクリル					○					○	○	○		○	○	仕様により 中国製
オーロラアクリル					○					○	○	○	○	○	○	仕様により 中国製
ホログラムアクリル					○					○		○	○	○	○	中国製
グリッターアクリル					○					○		○	○	○	○	中国製
オイル入り								○		○	○	○	○	○	○	
MDF					(2.5mm / 4mm)					○	○			○	○	

□ 部材一覧

| カニカン



| マルカン



| Dカン



| ボールチェーン



| 根付



| 松葉



| クリック



安全ピンなし



※デザイン,仕様,画像はあくまでもイメージです。 ※各アイテムの比率は原寸,一定ではありません。

ACRYLIC ITEMS アクリルアイテム

生産ロット：1個～ 経済ロット：200個～

サンプル作成期間：3～5日間

素材：アクリル



MDFでも製造可能

▲ アクリルキーホルダー

インクジェット印刷 オフセット印刷 国内 海外



▲ アクリルパズルキーホルダー

インクジェット印刷 オフセット印刷 国内 海外



▲ つながるアクリルキーホルダー

インクジェット印刷 オフセット印刷 国内 海外



書き込める部分

台座使用イメージ

▲ サインアクリルキーホルダー

インクジェット印刷 オフセット印刷 国内 海外



▲ ゆらゆらアクリルキーホルダー

インクジェット印刷 オフセット印刷 国内 海外



使用イメージ

▲ SNS風アクリルキーホルダー

インクジェット印刷 オフセット印刷 国内 海外

★国内生産で小ロットでの対応も可能です。 ★ご希望サイズがあればご相談ください。 ★海外製造はオフセット印刷になります。



▲ アクリル絵馬

インクジェット印刷 オフセット印刷 国内 海外



▲ アクリルパスケース

インクジェット印刷 国内



▲ アクリルクリップ

インクジェット印刷 オフセット印刷 国内 海外



▲ アクリルマルチクリップ

インクジェット印刷 オフセット印刷 国内 海外

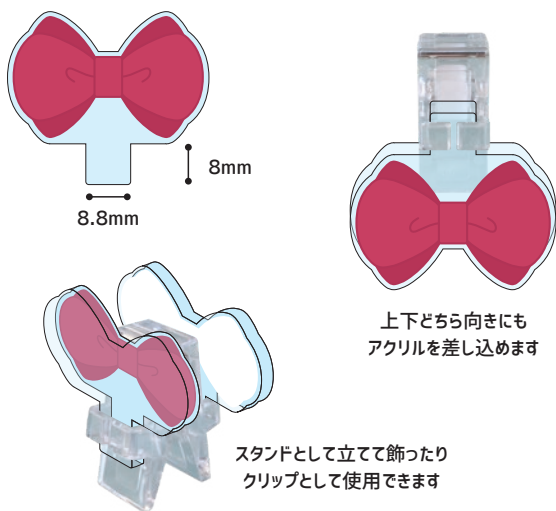

▲ アクリルスタンドクリップ

インクジェット印刷 オフセット印刷 国内 海外



▲ アクリルスライドミラー

※素材：アクリル（貼り合わせ / 一部白地あり）・ミラー部分：ガラス

インクジェット印刷 オフセット印刷 国内 海外

生産ロット：1 個～ 経済ロット：200 個～ サンプル作成期間：3～5 日間 素材：アクリル



▲ アクリルメモスタンド

インクジェット印刷 オフセット印刷 国内 海外

▲ 背景付きアクリルチャーム

インクジェット印刷 オフセット印刷 国内 海外



▲ アクリルヘアゴム

インクジェット印刷 オフセット印刷 国内 海外

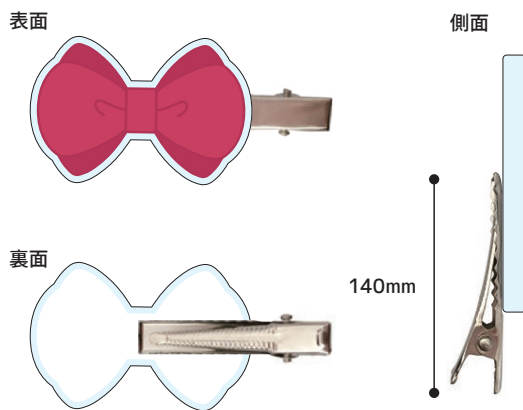

▲ アクリルヘアピン

インクジェット印刷 オフセット印刷 国内 海外



▲ アクリルステッカー

インクジェット印刷 オフセット印刷 国内 海外

キャラクターの 実際の身長 の 1/10 スケール!



▲ アクリル等身大 1/10 定規

インクジェット印刷 オフセット印刷 国内 海外

★国内生産で小ロットでの対応も可能です。 ★ご希望サイズがあればご相談ください。 ★海外製造はオフセット印刷になります。



表面

裏面

使用イメージ

ドアノブにかけてかわいい！

▲ アクリルドアプレート

インクジェット印刷 オフセット印刷 国内 海外

使用イメージ



特徴：フック部分は可動タイプなので壁にかけての使用も可能です。

▲ アクリルハンガー

インクジェット印刷 オフセット印刷 国内 海外



使用イメージ

グッズを飾るのにも便利！



▲ アクリル有孔ボード

インクジェット印刷 オフセット印刷 国内 海外



1mm厚の
アクリルカードです！

▲ アクリルクリアカード

インクジェット印刷 オフセット印刷 国内 海外

厚みの種類

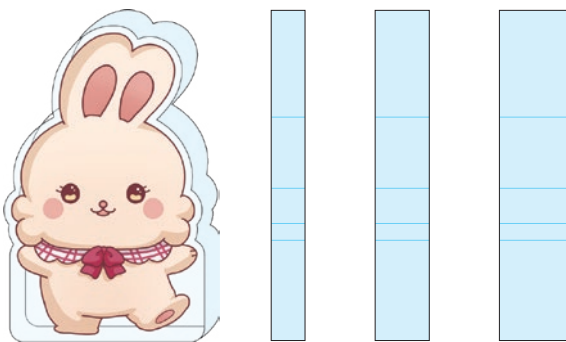

5mm

8mm

10mm

▲ アクリルフィギュア

インクジェット印刷 オフセット印刷 国内 海外

両面印刷も可能です。



▲ アクリルブロック

インクジェット印刷 オフセット印刷 国内 海外

生産ロット：1個～ 経済ロット：200個～ サンプル作成期間：3～5日間 素材：アクリル

組み立てイメージ



販売時はプレート状です。



▲ アクリルスタンド

インクジェット印刷 オフセット印刷 国内 海外

奥行きのある立体的なアクリルスタンド！



販売時はプレート状です。



組み立てイメージ

▲ 立体アクリルスタンド

インクジェット印刷 オフセット印刷 国内 海外

表面

裏面

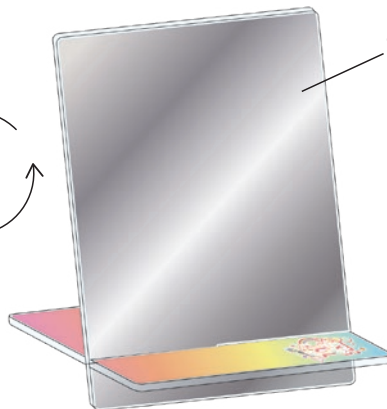

ミラー

使用イメージ



▲ アクリルミラースタンド

素材：アクリル・アクリルミラー

インクジェット印刷 オフセット印刷 国内 海外

★国内生産で小ロットでの対応も可能です。 ★ご希望サイズがあればご相談ください。 ★海外製造はオフセット印刷になります。

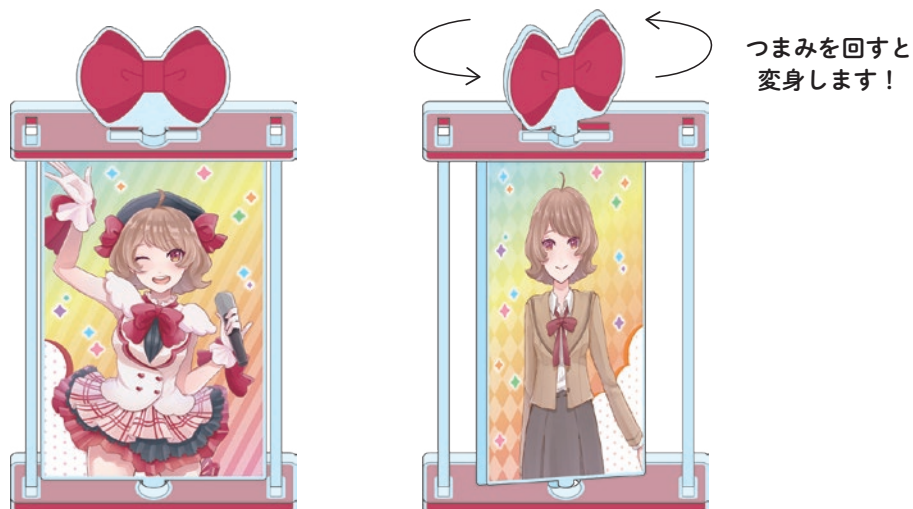

▲ チェンジングアクリルスタンド

インクジェット印刷 オフセット印刷 国内 海外

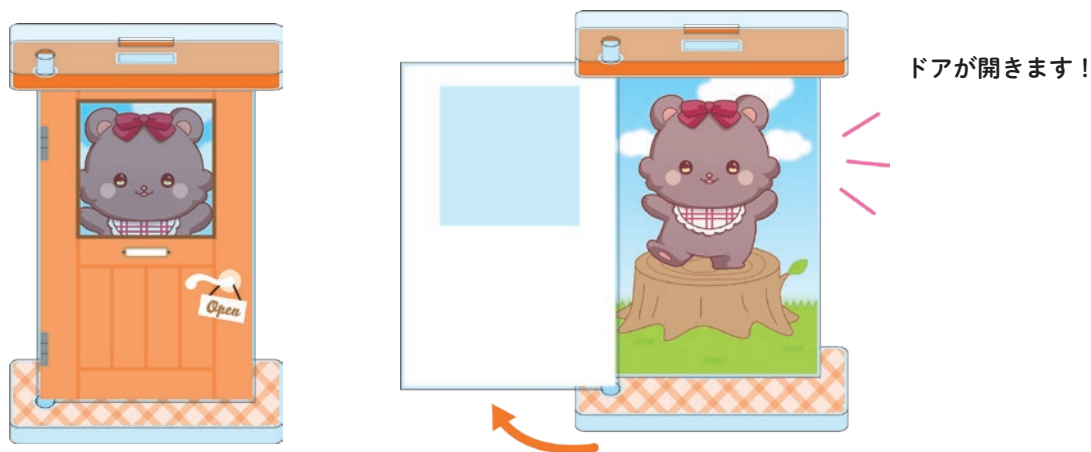

▲ ドアアクリルスタンド

インクジェット印刷 オフセット印刷 国内 海外

組み立てイメージ



販売時はプレート状です。



▲ スライド万年カレンダー

インクジェット印刷 オフセット印刷 国内 海外

※デザイン、仕様、画像はあくまでもイメージです。 ※各アイテムの比率は原寸、一定ではありません。

生産ロット：1個～ 経済ロット：200個～ サンプル作成期間：3～5日間 素材：アクリル

組み立てイメージ

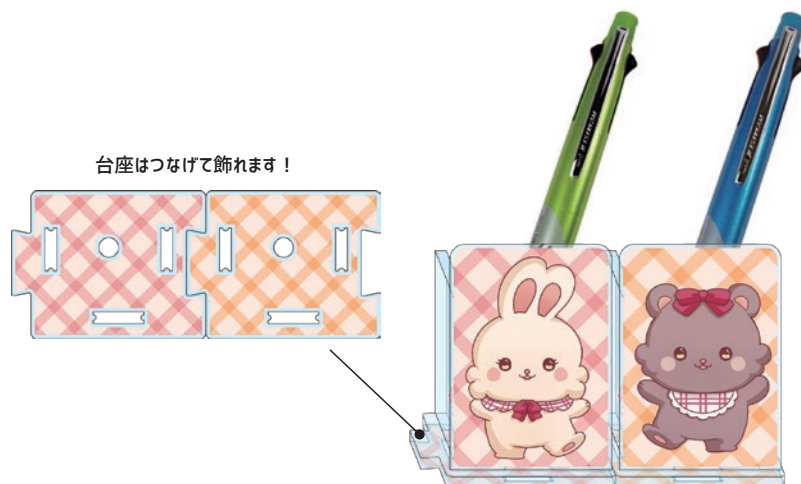

販売時はプレート状です。



▲ つながるペスタンド

インクジェット印刷 オフセット印刷 国内 海外

組み立てイメージ



パーツ



▲ ペンスタンド

インクジェット印刷 オフセット印刷 国内 海外

組み立てたボックスは
スタッキングできます！

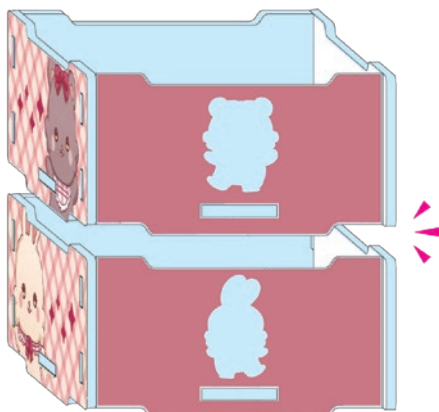

組み立てイメージ

販売時はプレート状です。



▲ アクリルスタッキングボックス

インクジェット印刷 オフセット印刷 国内 海外

★国内生産で小ロットでの対応も可能です。 ★ご希望サイズがあればご相談ください。 ★海外製造はオフセット印刷になります。

クリアのフタがかわいい
便利なフタ付きボックス！



組み立てイメージ

販売時はプレート状です。



▲ フタ付きアクリルボックス

インクジェット印刷 オフセット印刷 国内 海外

仕切りがあるから収納しやすい
マルチボックス！



組み立てイメージ

販売時はプレート状です。



▲ レイヤー仕切りボックス

インクジェット印刷 オフセット印刷 国内 海外

ありそうでなかったブックスタンド！

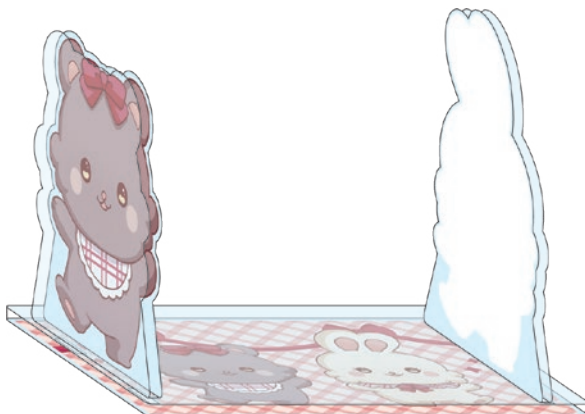

組み立てイメージ

パーツ



サイドのパーツは形状変更が可能です。

台座



▲ アクリルブックスタンド (5mm 厚)

インクジェット印刷 オフセット印刷 国内 海外

生産ロット：1 個～ 経済ロット：200 個～ サンプル作成期間：3～5 日間 素材：アクリル

缶バッジをつけて飾れます！



側面

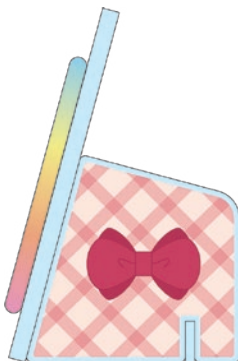

販売時はプレート状です。



▲ 缶バッジスタンド (小)

インクジェット印刷 オフセット印刷 国内 海外

缶バッジを並べて飾れるスタンド！



使用イメージ



▲ 缶バッジスタンド (大)

インクジェット印刷 オフセット印刷 国内 海外

★国内生産で小ロットでの対応も可能です。 ★ご希望サイズがあればご相談ください。 ★海外製造はオフセット印刷になります。

使用後も飾って楽しめます！



▲ アクリルペンライトスタンド

インクジェット印刷 オフセット印刷 国内 海外



▲ アクリル CD スタンド

インクジェット印刷 オフセット印刷 国内 海外

※デザイン、仕様、画像はあくまでもイメージです。 ※各アイテムの比率は原寸、一定ではありません。

★国内生産で小ロットでの対応も可能です。 ★ご希望サイズがあればご相談ください。 ★海外製造はオフセット印刷になります。

音声と音楽どちらも収録可能です。
収録時間：(最長) 40秒



台座の中央を押すとボイスが流れます

▲ アクリルボイススタンド

インクジェット印刷 オフセット印刷 国内



1〜5層まで製造可能です。
縦横どちらも製造できます。

・オーロラ仕様(2層)

・ミラー仕様(3層)



▲ アクリルプレート

インクジェット印刷 オフセット印刷 国内

★国内生産で小ロットでの対応も可能です。 ★ご希望サイズがあればご相談ください。 ★海外製造はオフセット印刷になります。



箔押しによって高級感が生まれます！

▲ 箔押しアクリルスタンド

インクジェット印刷 オフセット印刷 国内 海外

ブロックを傾けるとオイルが動いて
グリッターがキラキラします！



10mm厚はダイカット仕様が可能です。

▲ オイル入りアクリルブロック

インクジェット印刷 オフセット印刷 国内 海外

染料インクジェットタオル ▶

<仕様>サイズ

- ・メガタオル：約H90 × W200cm
- ・バスタオル：約H60 × W125cm
- ・スポーツタオル：約H40 × W110cm
- ・フェイスタオル：約H34 × W80cm
- ・マフラータオル：約H20 × W110cm
- ・ハンドタオル：約H30 × W30cm
- ・ミニタオル：約H20 × W20cm

素材：綿

加工方法：染料インクジェット

特徴：フルカラー対応可能で版代がかかりません。
染料プリントで堅牢度が高いのが魅力です。

生産ロット：1枚～

サンプル作成期間：1週間

国内



顔料インクジェットタオル ▶

<仕様>サイズ

- ・ハンドタオル：約H30 × W30cm
- ・ミニタオル：約H20 × W20cm

素材：綿

加工方法：顔料インクジェット

特徴：フルカラー対応可能で版代がかかりません。

生産ロット：1枚～

サンプル作成期間：1週間

国内



染料シルクプリントタオル ▶

<仕様>サイズ

- ・マフラータオル：約H20 × W110cm
- ・フェイスタオル：約H34 × W83cm

素材：綿

加工方法：染料シルクプリント

※他、希望サイズに応じてお問い合わせ下さい。

生産ロット：100枚～

経済ロット：300枚～

サンプル作成期間：5～7日間

国内



顔料シルクプリントタオル ▶

<仕様>サイズ

- ・マフラータオル：約H20 × W110cm
- ・フェイスタオル：約H34 × W83cm

素材：綿

加工方法：顔料シルクプリント

※他、希望サイズに応じてお問い合わせ下さい。

生産ロット：100枚～

経済ロット：300枚～

サンプル作成期間：5～7日間

国内



昇華タオル ▶

<仕様>サイズ

- ・マフラータオル：約H20 × W110cm
- ・フェイスタオル：約H34 × W80cm
- ・ミニタオル：約H20 × W20cm

素材：ポリエステル

加工方法：昇華転写

特徴：デザインの再現性が高いのが魅力です。

生産ロット：1枚～

サンプル作成期間：1週間

国内



手ぬぐい ▶

<仕様>
 サイズ：約 H88 x W34cm
 素材：綿 100%
 加工方法：顔料インクジェット

生産ロット：1枚～
 サンプル作成期間：1週間
 国内



ジャガードタオル ▶

<仕様>サイズ
 ・マフラータオル：約H20 x W110cm
 ・フェイスタオル：約H34 x W83cm
 ・ハンドタオル：約H35 x W34cm
 素材：綿
 加工方法：ジャガード織
 ※他、希望サイズに応じてお問い合わせ下さい。

生産ロット：1000枚～
 経済ロット：1000枚～
 サンプル作成期間：2～3週間
 国内 海外



サイズ・対応一覧

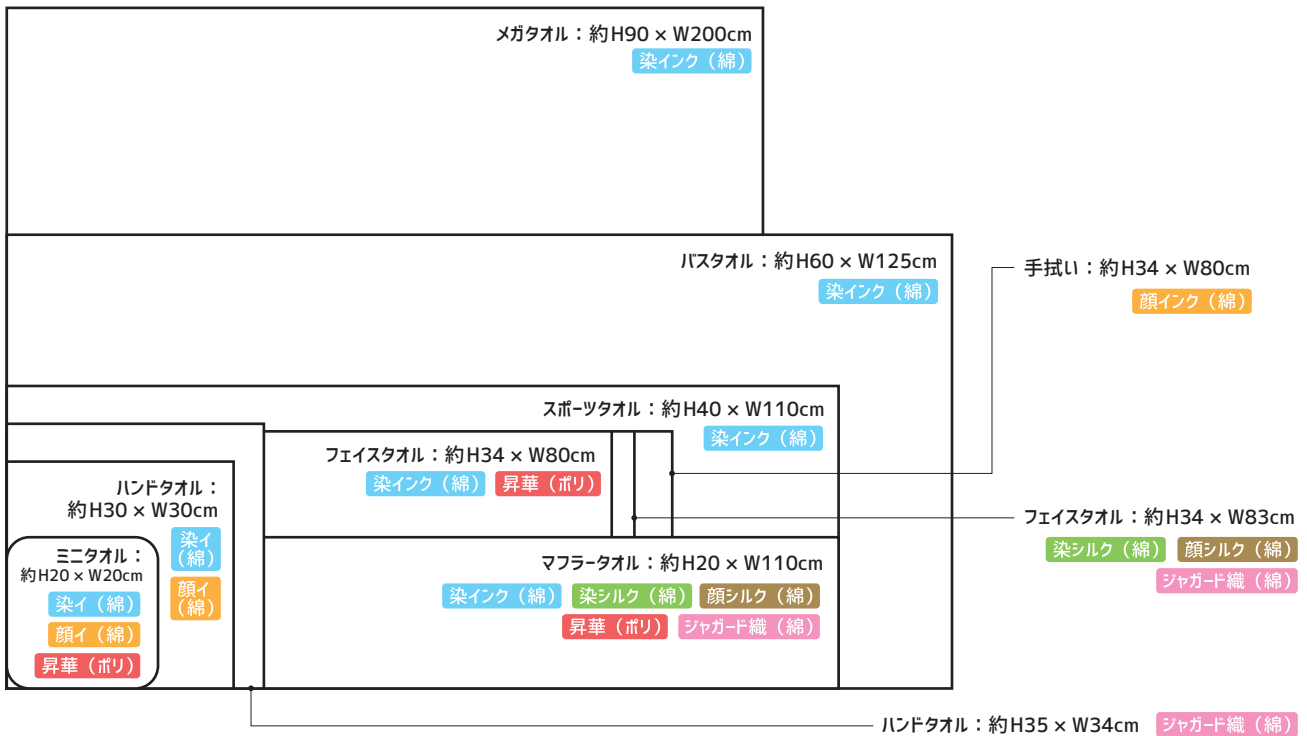

染料インクジェット 生産ロット：1個～ サンプル作成期間：1週間 国内 素材：綿

顔料インクジェット 生産ロット：1個～ サンプル作成期間：1週間 国内 素材：綿

染料シルクプリント 生産ロット：100枚～ 経済ロット：300枚～ サンプル作成期間：5～7日間 国内 素材：綿

顔料シルクプリント 生産ロット：100枚～ 経済ロット：300枚～ サンプル作成期間：5～7日間 国内 素材：綿

昇華転写 生産ロット：1枚～ サンプル作成期間：1週間 国内 素材：ポリエステル

ジャガード織り 生産ロット：1000枚～ 経済ロット：1000枚～ サンプル作成期間：2～3週間 国内 海外 素材：綿



ブランケット ▲

<仕様>サイズ

- ・ L：約H70 × W95cm
- ・ M：約H65 × W90cm
- ・ S：約H48 × W65cm

素材：ポリエステル

加工方法：昇華転写

特徴：デザインの高再現性が高いのが魅力です。

生産ロット：1枚～

サンプル作成期間：1週間

国内

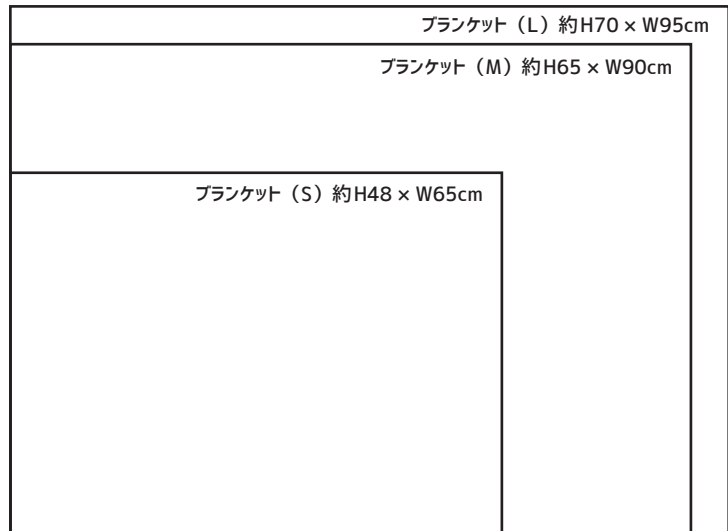

Tシャツ ▶



サイズ：お問い合わせください。

顔料インクジェット 生産ロット：1個～ 経済ロット：50枚～ サンプル作成期間：1週間 **国内** 素材：綿

昇華転写 生産ロット：1枚～ 経済ロット：50枚～ サンプル作成期間：1週間 **国内** 素材：綿 / ポリエステル

特徴：白色生地のみ限定。

シルクプリント 生産ロット：1枚～ 経済ロット：50枚～ サンプル作成期間：1週間 **国内** 素材：綿 / ポリエステル

カッティング圧着 生産ロット：1枚～ 経済ロット：50枚～ サンプル作成期間：1週間 **国内** 素材：綿 / ポリエステル

特徴：ベースのサイズ、色味・素材などはお問い合わせください。

DTF 生産ロット：1枚～ 経済ロット：50枚～ サンプル作成期間：1週間 **国内** 素材：綿 / ポリエステル

ポロシャツ ▶



サイズ：お問い合わせください。

シルクプリント 生産ロット：1枚～ 経済ロット：50枚～ サンプル作成期間：1週間 **国内** 素材：綿 / ポリエステル

カッティング圧着 生産ロット：1枚～ 経済ロット：50枚～ サンプル作成期間：1週間 **国内** 素材：綿 / ポリエステル

特徴：ベースのサイズ、色味・素材などはお問い合わせください。

DTF 生産ロット：1枚～ 経済ロット：50枚～ サンプル作成期間：1週間 **国内** 素材：綿 / ポリエステル

スウェットパンツ/ハーフパンツ ▶

<仕様>

サイズ：お問い合わせください。

素材：綿 / ポリエステル

加工方法：シルクプリント カッティング圧着 DTFプリント

特徴：ベースのサイズ、色味・素材などはお問い合わせください。

生産ロット：1枚〜 経済ロット：50枚〜

サンプル作成期間：3〜5日間

国内



パーカー ▶

<仕様>

サイズ：お問い合わせください。

素材：綿 / ポリエステル

加工方法：シルクプリント カッティング圧着 DTFプリント

顔料インクジェットのみ白色生地に限定。

特徴：ベースのサイズ、色味・素材などはお問い合わせください。

生産ロット：1枚〜 経済ロット：50枚〜

サンプル作成期間：1週間

国内



エプロン ▶

<仕様>

サイズ：お問い合わせください。

素材：綿

加工方法：シルクプリント カッティング圧着 DTFプリント

特徴：ベースのサイズ、色味・素材などはお問い合わせください。

生産ロット：1枚〜 経済ロット：50枚〜

サンプル作成期間：1週間

国内

海外

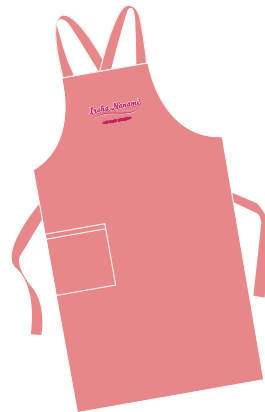

キャップ ▲

<仕様>

サイズ：お問い合わせください。

素材：ポリエステル

加工方法：カッティング圧着 刺繍

特徴：ベースのサイズ、色味・素材などはお問い合わせください。

生産ロット：1個〜

経済ロット：100個〜

サンプル作成期間：5〜10日間

国内

海外

リストバンド ▲

<仕様>

サイズ：H80 × W75mm 以内

素材：綿 / アクリル / ナイロン / ポリウレタン

加工方法：刺繍 ジャガード織り

特徴：サイズも様々なご提案が可能です。

生産ロット：1個〜

経済ロット：100個〜

サンプル作成期間：5〜10日間

国内

海外



トートバッグ ▶

<仕様>

サイズ：お問い合わせください。

素材：綿 / ポリエステル

加工方法：シルクプリント カッティング圧着

特徴：ベースのサイズ、色味・素材などはお問い合わせください。

生産ロット：1枚～ 経済ロット：50枚～

サンプル作成期間：1週間

国内



エコバッグ ▶

<仕様>

サイズ：お問い合わせください。

素材：綿シーチング

加工方法：顔料インクジェット

※本体は底輪の裁断をする為、片面でも両面でも価格同じでフルカラーです。

生産ロット：500枚～ 経済ロット：500枚～

サンプル作成期間：1週間

国内



収納ポケット付き

折りたたみ方

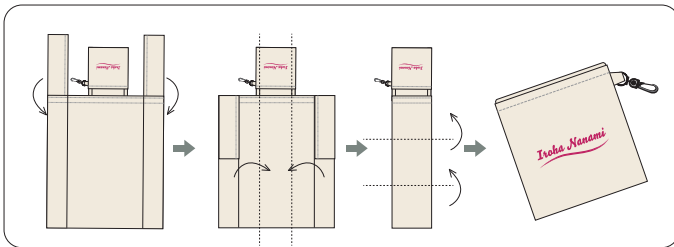

ショルダーバッグ ▶

<仕様>

サイズ：H23 × W30cm

素材：ナイロン (450) 製

加工方法：シルクプリント 1色

特徴：風合いの良い素材のバッグです。

生産ロット：500個～ 経済ロット：500個～

サンプル作成期間：5～10日間

海外



ポーチ ▶

<仕様>

サイズ：サイズのご指定が可能です。

素材：PVC / ポリエステル / その他

加工方法：**オフセット印刷** **シルクプリント** **昇華転写**

特徴：デザインの高再現性が高いのが魅力です。

生産ロット：500 枚～

経済ロット：3000 枚～

サンプル作成期間：14 日間

国内

海外



巾着 ▶

<仕様>

サイズ：お問い合わせください。

素材：ポリエステル / 綿

加工方法：**昇華転写** **顔料インクジェット**

生産ロット：100 個～

サンプル作成期間：5 ～ 7 日間

国内

海外



マイクロファイバークロス ▶

<仕様>

サイズ：約H13 × W13cm(ご希望サイズでも作成可能)

素材：マイクロファイバー

加工方法：**昇華転写** (片面のみ)

特徴：メガネや携帯電話の画面拭きとしても使えるアイテムです。

生産ロット：500 個～

経済ロット：2000 個～

サンプル作成期間：14 日間

国内

海外



布タペストリー ▶

<仕様>

サイズ：H515 × W728mm など

素材：ポリエステル

加工方法：昇華転写

生産ロット：国内 100 個～ / 海外 500 個～

経済ロット：国内 500 個～ / 海外 2000 個～

サンプル作成期間：14 日間

国内 海外



◀ クッション

<仕様>

サイズ：四角 / 丸型（お問い合わせください。）

素材：ポリエステル / 綿カツラギ

加工方法：昇華転写 顔料インクジェット

生産ロット：100 個～

サンプル作成期間：7～10 日間

国内 海外



ノート ▶

<仕様>

サイズ：B5 サイズ

素材：紙

加工方法：オフセット印刷

特徴：製本加工について、Wリング、中綴じなども可能です。

生産ロット：500 冊～

経済ロット：3000 冊～

サンプル作成期間：7 日間

国内 海外



メモ帳 / ダイカットメモ帳 ▶

<仕様>

サイズ：サイズのご指定が可能です。

素材：紙

加工方法：オフセット印刷

特徴：天糊製本・クロス巻き・ダイカット可能です。

生産ロット：500 個～

経済ロット：3000 個～

サンプル作成期間：7 日間

国内 海外



付箋セット / ダイカット付箋 ▶

<仕様>

サイズ：サイズのご指定が可能です。

素材：紙

加工方法：オフセット印刷

特徴：オンテマンド印刷・ダイカット可能です。

生産ロット：1000 個～

経済ロット：3000 個～

サンプル作成期間：7 日間

海外



付箋セット



ダイカット付箋

下敷き ▶

<仕様>

サイズ：B5 サイズ

素材：用紙 + 両面 PVC 挟み込み

加工方法：オフセット印刷

特徴：表面ホログラム加工可能

※ご希望サイズがあればご相談ください。

生産ロット：500 枚～

経済ロット：3000 枚～

サンプル作成期間：7 日間

国内 海外



クリアファイル ▶

<仕様>

サイズ：4Aサイズ 310 × 220mm

ダブルファイルサイズ

閉じた状態：H310 × W230mm

開いた状態：H310 × W460mm

素材：PP

加工方法：オフセット印刷

特徴：表面ホログラム加工可能

※ご希望サイズがあればご相談ください。

生産ロット：500 枚～

経済ロット：3000 枚～

サンプル作成期間：7 日間

国内

海外



クリアファイル

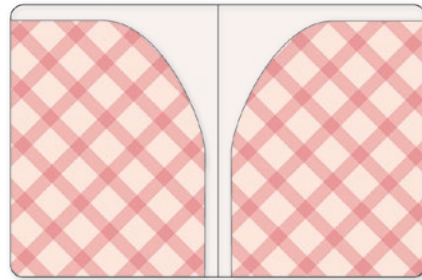

ダブルクリアファイル

定規 / 折りたたみ定規 ▶

<仕様>

サイズ：30cm 以内

素材：PS

加工方法：シルク印刷 グラビア転写印刷 インクジェット

特徴：インクジェットの場合、小ロットが可能です。

生産ロット：2000 本～

経済ロット：5000 本～

サンプル作成期間：14 日間

海外



15cm 定規

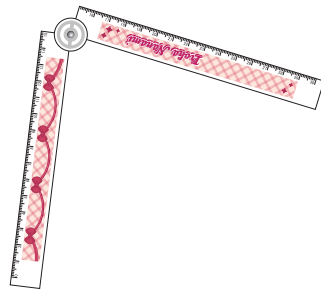

折りたたみ定規

迷路定規 ▶

<仕様>

サイズ：15cm 目安定規

素材：PS+ 紙

加工方法：オフセット印刷

特徴：両面フルカラー印刷可能です。

生産ロット：2000 本～

経済ロット：5000 本～

サンプル作成期間：14 日間

海外



鉛筆

<仕様>

サイズ：7mmΦ × 175mm

素材：木材

加工方法：UV オフセット印刷 グラビア転写印刷

特徴：ホログラム印刷も可能です。

生産ロット：2000 個～ 経済ロット：5000 個～

サンプル作成期間：14 日間

国内 海外

**ボールペン**

<仕様>

サイズ：約 H150mm × W11mm(あり型)

素材：ABS / ステンレス / アクリル

加工方法：オンデマンド印刷

本体成型色は有り色により選択。
アクリルチャームなどオプションで取り付け可能。

特徴：国内生産で小ロットでの対応も可能です。

生産ロット：1 本～ 経済ロット：100 本～

サンプル作成期間：1 週間

国内 海外

**カスタムシャープ・ボールペン**

<仕様>

サイズ：H134 × 13 × 13mm 以内(あり型)

素材：ABS + 紙

加工方法：オンデマンド印刷

特徴：国内生産で小ロットでの対応も可能です。

生産ロット：1 本～ 経済ロット：100 本～

サンプル作成期間：3 ～ 5 日間

国内 海外

**消しゴム**

<仕様>

サイズ：お問い合わせください。

素材：PVC/TPR

加工方法：シルク印刷 転写プリント

生産ロット：1000 個～ 経済ロット：5000 個～

サンプル作成期間：14 日間

海外

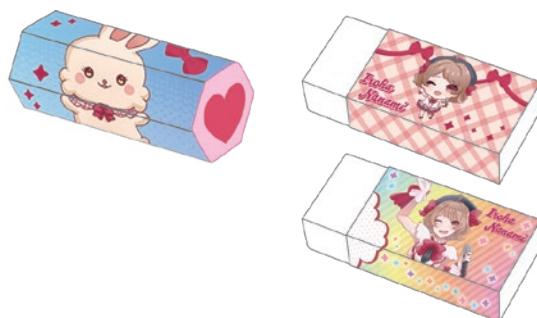

色紙 / ミニ色紙 ▶

<仕様>
 サイズ：(大) H272 × W 242mm (小) H136 × W 121mm
 素材：上質紙
 加工方法：オフセット印刷
 縁の色：金 / 赤 / 濃いピンク / 薄いピンク / グリーン / 水色

生産ロット：500 枚～ 経済ロット：3000 枚～

サンプル作成期間：7 日間

国内

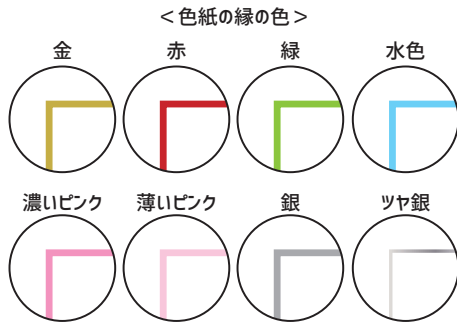

キャンバスアート ▶

<仕様>
 サイズ：H273 × 273mm 以内 その他各種サイズあり
 素材：キャンバス / 木
 加工方法：インクジェットプリント
 特徴：国内生産での対応が可能です。
 ※ご希望サイズがあればご相談ください。

生産ロット：1 個～ 経済ロット：100 個～

サンプル作成期間：7 日間

国内 海外

正面



側面



ミニキャンバス ▶

<仕様>
 サイズ：H50 × 70mm 縦横どちらも製造可能です
 素材：キャンバス / 木
 加工方法：インクジェットプリント
 特徴：国内生産での対応が可能です。
 ※ご希望サイズがあればご相談ください。

生産ロット：1 個～ 経済ロット：100 個～

サンプル作成期間：7 日間

国内 海外

イーゼルが付きます。



扇子 ▶

<仕様>

サイズ：お問い合わせください。

素材：紙 / 布

加工方法：オフセット印刷 オンデマンド印刷

生産ロット：100本～ 経済ロット：1000本～

サンプル作成期間：10～14日間

海外



うちわ ▶

<仕様>

サイズ：お問い合わせください。

素材：紙 / PP

加工方法：オフセット印刷 オンデマンド印刷

生産ロット：100本～ 経済ロット：500本～

サンプル作成期間：3～5日間

国内



ネックストラップ ▶

<仕様>

サイズ：全長約48×幅20cm以内

素材：ポリエステル

加工方法：昇華転写

特徴：あり型使用になります。安全パーツを付けない仕様も可能です。

生産ロット：国内 100個～ / 海外 500個～

経済ロット：国内 500個～ / 海外 2000個～

サンプル作成期間：14日間

国内 海外



ボンフィン ▶

<仕様>

サイズ：H12.8×W1.5cm以内（金具含まず）

素材：ポリエステル

加工方法：昇華転写

特徴：ガチャアイテムとしても最適です。

生産ロット：500個～ 経済ロット：2000個～

サンプル作成期間：14日間

国内 海外



ラバーキーホルダー ▶

<仕様>

サイズ：サイズのご指定が可能です。

素材：ATBC-PVC

加工方法：色差し（色数制限あり）またはインクジェットプリント

特徴：弊社保有の印刷用あり型もご使用いただけます。
※ご希望サイズがあればご相談ください。

生産ロット：500個～ 経済ロット：2000個～

サンプル作成期間：14日間

海外

プリントタイプ



プリント面

色差しタイプ



3Dラバーフィギュア ▶

<仕様>

サイズ：サイズのご指定が可能です。

素材：ATBC-PVC

加工方法：色差し（色数制限あり）

特徴：弊社保有の印刷用あり型もご使用いただけます。
※ご希望サイズがあればご相談ください。

生産ロット：500個～ 経済ロット：2000個～

サンプル作成期間：14日間

海外



スクイーズ ▶

<仕様>

サイズ：サイズのご指定が可能です。

素材：PU

加工方法：塗装 パッド印刷

特徴：柔らかさの調整可能です。

生産ロット：1000個～ 経済ロット：3000個～

サンプル作成期間：20～30日間

海外

正面



側面



LED系 ▶

<仕様>

サイズ：各種有り型ございます。

素材：PP/ABS/PS など

加工方法：シルク印刷 オフセット印刷

特徴：イベントやコンサートなどに光るアイテムとして定番商品です。
※ご希望サイズがあればご相談ください。

生産ロット：1000 個～

経済ロット：3000 個～

サンプル作成期間：2～3 週間

海外

**ボイスキーホルダー ▶**

<仕様>

サイズ：H70 × W62mm

素材：アクリル / PVC

加工方法：インクジェットプリント

特徴：国内生産で小ロットでの対応も可能です。
※ご希望サイズがあればご相談ください。

生産ロット：1 個～

経済ロット：200 個～

サンプル作成期間：3～5 日間

国内



マグカップ ▶

<仕様>

サイズ：φ73 x 73mm/φ80 x 80mm/φ80 x 92mm/φ81 x 96mm

素材：陶器

加工方法：昇華転写

生産ロット：50個～

経済ロット：300個～

サンプル作成期間：7日間

国内



湯呑 ▶

<仕様>

サイズ：φ73 x 96mm 約 250ml

素材：ストーンウェア

加工方法：昇華転写 撥水

生産ロット：50個～

経済ロット：300個～

サンプル作成期間：7日間

国内



コルクコースター ▶

<仕様>

サイズ：90mm

素材：コルク

加工方法：インクジェット印刷 シルク印刷

特徴：小ロット多品種にて製造可能です。

生産ロット：100個～

経済ロット：1000個～

サンプル作成期間：7日間

国内 海外



ぬいぐるみ ▶

<仕様>

サイズ：サイズのご指定が可能です。

素材：ポリエステル / 他

加工方法：縫製 刺繍

特徴：キャラクターグッズの定番アイテムです。

生産ロット：500個～

経済ロット：3000個～

サンプル作成期間：10日間

海外



工場紹介



印西工場



UVプリンター(ミマキ) : 45台



UVプリンター(ローランド) : 17台



レーザーカット : 105台



自動検品機 : 1台



昇華転写用 ミマキ インクジェットプリンター : 1台



プレス機 : 1台



自動缶バッジマシーン : 2台



自動缶バッジマシーン(スライド) : 4台



インジェクション成型機(射出成型) : 1台

会社概要

- | | | | | | |
|---------|-----------------------------------|-------|-----------------------|-----|------------|
| 商号 | 株式会社ティー・シー・ピー | 英文名 | TCP co.,Ltd | 設立 | 1996年12月9日 |
| 本社所在地 | 〒101-0021 東京都千代田区外神田6-1-8 思い出ビル4F | | | | |
| 電話番号 | 03-5807-7833(代表) | FAX番号 | 03-5807-7830 | 資本金 | 4000万円 |
| 代表取締役社長 | 佐上 雄二 | 従業員数 | 100名(2024年2月現在 国内社員数) | | |
| 主要取引銀行 | 三菱東京UFJ銀行 神田駅前支店 / みずほ銀行 尾久支店 | | | | |
| 事業内容 | アニメ・エンターテイメントグッズの企画・製造・販売 | | | | |



株式会社ティー・シー・ピー

本社 OEM事業部

〒101-0021 東京都千代田区外神田 6-1-8 思い出ビル 4 階
TEL/03-5807-7833 FAX/03-5807-7830

本社 NIC事業部

〒101-0021 東京都千代田区外神田 6-1-8 思い出ビル 4 階
TEL/03-6895-0860 FAX/03-6895-0862

印西工場

〒270-1334 千葉県印西市西の原 3-2-2
TEL/0476-89-1300

NIC物流センター

〒270-1334 千葉県印西市西の原 3-2-2
TEL/0476-89-1790 FAX/0476-89-1791

ホームページ(お問い合わせフォーム先)



<https://tcp-g.co.jp>

QRコードまたは上記アドレスからホームページへ
アクセスしていただき、お問い合わせフォームよりご質問ください